

WINAL™

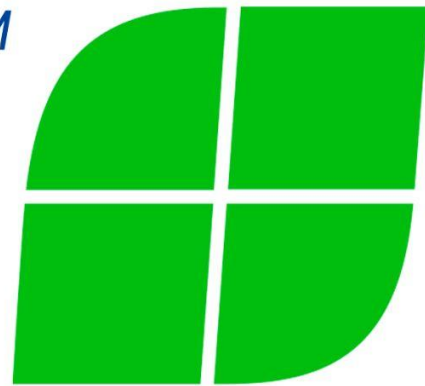

Стеновые и потолочные панели



Один из ведущих российских производителей стеновых, потолочных и акустических панелей на основе ГКЛ, СМЛ и других плитных материалов.



Наша продукция

- Стеновые панели
- Акустические панели
- Реечные панели
- Медицинские панели
- Потолочные панели
- Двери
- Лючки, плинтусы
- Отбойная доска
- Монтажный профиль

Собственное производство



На производстве стеновых панелей WINAL установлена современная агрегатно-модульная линия для окраски плитных материалов - это позволяет выпускать большие объемы продукции в сжатые сроки. Запас всех материалов всегда имеется на складе.

Цех порошковой краски WINAL



Окрашиваем профиль в любые цвета по каталогу RAL, нестандартные цвета и эффекты. Используем антибактериальную краску, контролируем равномерность покрытия по всей площади детали.

Преимущества использования продукции WINAL

- ✓ Сокращение сроков отделочных работ в 3-5 раз
- ✓ Сокращение общей стоимости
- ✓ Готовый для монтажа материал
- ✓ Легкая замена панелей
- ✓ На наружной поверхности стен при усадке здания не образуются трещины
- ✓ Возможность доступа к инженерным сетям
- ✓ Монтаж в неотапливаемых помещениях
- ✓ Возведение межкомнатных перегородок

Основные сферы применения панелей WINAL

- Отели, жилые комплексы, квартиры
- Офисы и бизнес-центры
- Спортивные объекты
- Медицинские учреждения
- Детские и образовательные учреждения
- Рестораны и кафе
- Производственные помещения
- Магазины и торговые павильоны



Каталог продукции WINAL

Стеновые
панели



Акустические
панели

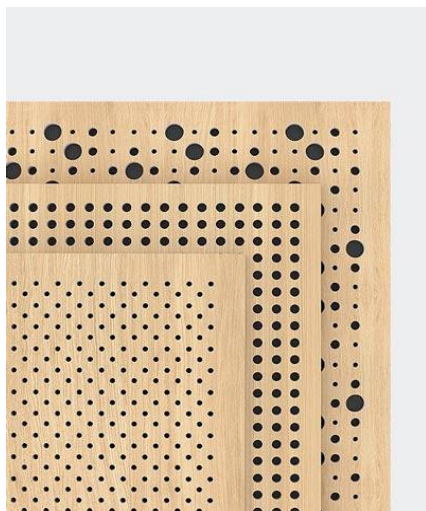

Реечные
панели



Двери
декоративные



Каталог продукции WINAL

Потолочные
панели



Отбойная
доска



Монтажный
профиль



Плинтусы,
лючки

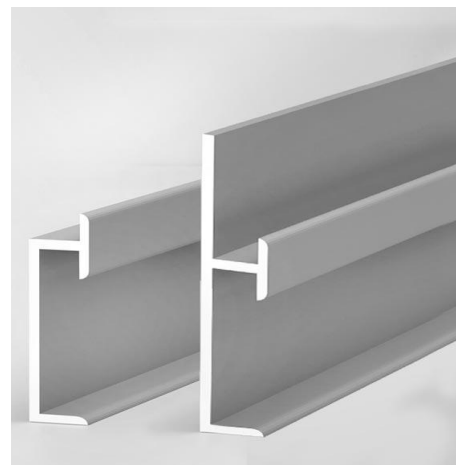

Стеновые панели WINAL

Это готовое решение для любых интерьеров. Панели просты в монтаже, не требуют предварительной подготовки стен.

Виды покрытий:

- Акриловое
- Полимерное
- Виниловое
- Ламинированные ПВХ
- HPL (High pressure laminate)

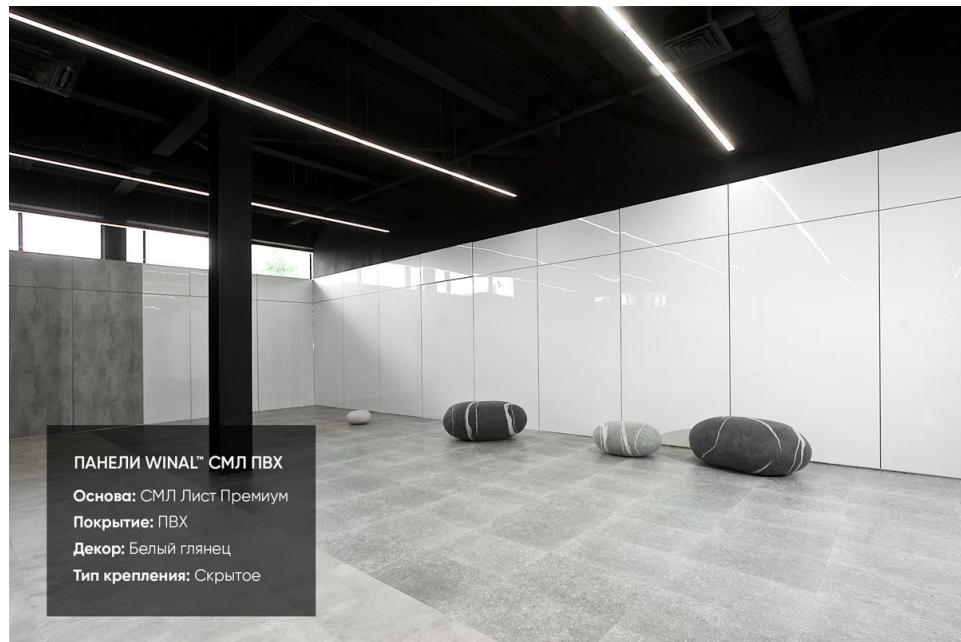

Основные характеристики стеновых панелей WINAL

Основа	ГКЛ	СМЛ	ГСП	ГВЛВ
Тип защитного покрытия	Акриловое, полимерное, ламинированное	Акриловое, полимерное, ламинированное, HPL	Ламинированное, HPL	Ламинированное
Класс пожарной безопасности	КМ-2 ^Н (умеренногорючие)	КМ-0 (Негорючие) КМ-1 (Трудногорючие)	КМ-1 (Трудногорючие)	КМ-1 (Трудногорючие)
Типовые размеры	2,5;2,7;3;3,3;3,6x1,2	2,44м x 1,22м	1,25x3 м	1,2x3 м / 1,2x2,5 м
Толщина	12,5 мм	6мм/ 8мм/ 10мм/12мм	10мм / 12мм	12,5 мм
Плотность	0,86 г/см ³	1,0-1,25 г/см ³	1,2 г/см ³	1,2 г/см ³

Сравнение стеновых панелей WINAL

Гипсокартонный лист ГКЛ	Стекломагниевый лист СМЛ	Гипсостружечная плита ГСП
<p>1. Устойчив к механическому воздействию</p> <p>2. Выдерживает температурные перепады в пределах от -50С° до +80 С°</p> <p>3. Не подвержен образованию плесени, грибковых образований</p> <p>4. Экологичность</p> <p>5. Устойчив к УФ воздействию</p> <p>6. Широкая цветовая гамма</p> <p>7. Легкий монтаж (отказ от оштукатуривания, выравнивания и окраски).</p>	<p>1. Негорючесть</p> <p>2. Прочность (от 1000кг/м3)</p> <p>3. Гибкость</p> <p>4. Хорошая звукоизоляция, теплоизоляция и влагостойкость</p> <p>5. Экологичность</p> <p>6. Не подвержен образованию плесени, грибковых образований, его не едят насекомые и грызуны</p> <p>7. Небольшой вес (на 30% меньше ГКЛ)</p> <p>8. Легко обслуживается (можно мыть, протирать)</p> <p>9. Разнообразие расцветок (любой цвет по каталогу RAL)</p>	<p>1. Устойчив к механическому воздействию</p> <p>2. Не подвержен образованию плесени, грибковых образований, его не едят насекомые и грызуны</p> <p>3. Устойчив к УФ воздействию</p> <p>4. Широкая цветовая палитра</p> <p>5. Легкий монтаж (отказ от оштукатуривания, выравнивания и окраски).</p>

Акустические панели WINAL Acoustic

Стеновые и потолочные **перфорированные звукопоглощающие панели** - эффективное решение для улучшения акустики одновременно с эстетичным оформлением в помещениях.

Основа - окрашенный гипсокартон и СМЛ (средней плотности волокнистых плит).

Большой выбор цветов и декоративных покрытий однотонных RAL и фактурных под дерево, бетон. Огнестойкие КМ-1 и негорючие КМ-0





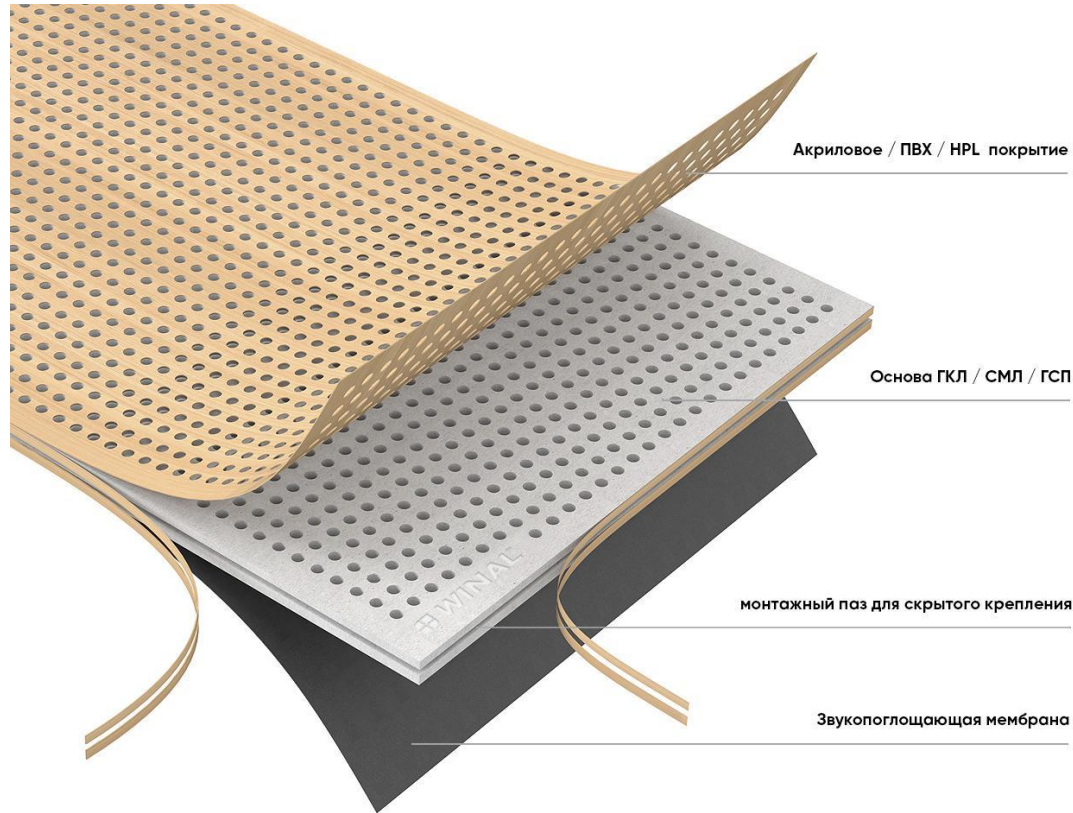

Акустические панели WINAL Acoustic



Основная функция акустических панелей – поглощение звука, обеспечение более качественного звучания музыки, речи. Для акустических панелей WINAL было разработано более 20 видов перфораций, которые могут быть нанесены на любой тип панелей.

Преимущества акустических панелей WINAL

-  **Акустическая эффективность:** панели обеспечивают высокую степень звукопоглощения и звукорассеивания, что снижает уровень шума и повышает комфорт в помещении.
-  **Долговечность:** гипсокартон и СМЛ - долговечные материалы, обеспечивают долгий срок службы панелей.
-  **Уход и обслуживание:** поверхность панелей можно легко очищать с использованием влажной тряпки и мягкого моющего средства, что обеспечивает простоту ухода.
-  **Легкость монтажа:** панели легко устанавливаются готовыми открытыми или скрытыми системами монтажных профилей

Реечные панели WINAL

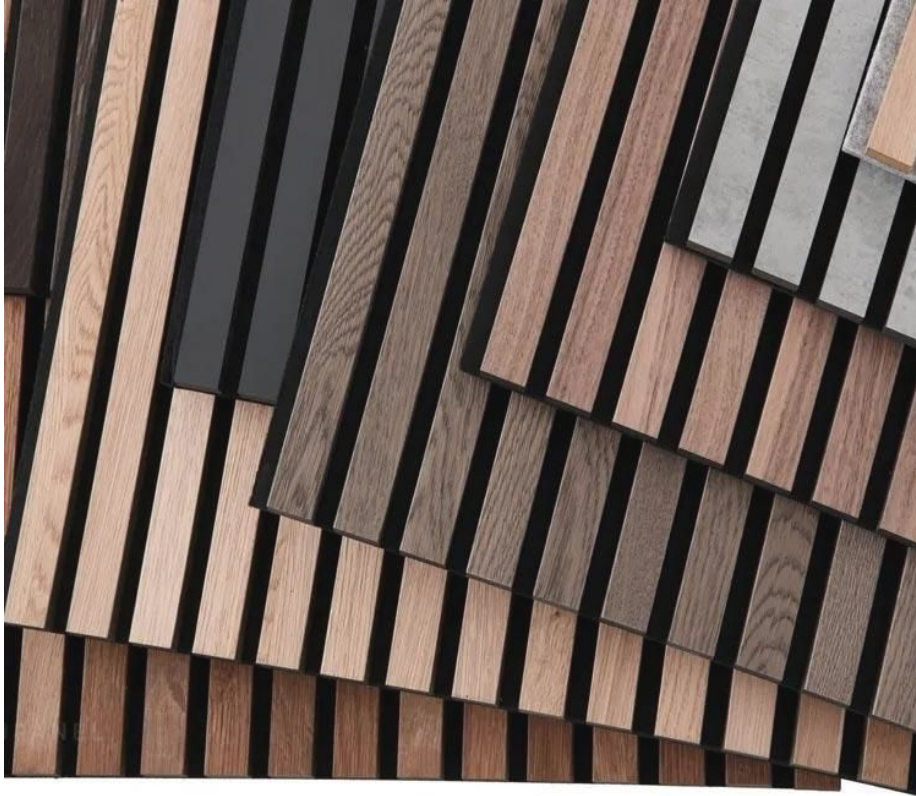

Декоративные реечные панели на основе СМЛ листа или ГСП с акриловыми, НРL или ПВХ покрытиями - это готовое современное, стильное и экономичное решение для внутренней отделки стен.

Панели не требуют предварительной подготовки стен

Преимущества реечных панелей WINAL



- Долговечность
- Легкий монтаж
- Эстетичный вид
- Устойчивость к влаге
- Простота ухода
- Звукоизоляционные свойства: СМЛ лист обладает звукопоглощающей способностью
- Экологичность
- Универсальность применения: Такие панели можно использовать не только для стен, но и для потолка или других элементов интерьера благодаря различным размерам и способам монтажа.

Медицинские панели WINAL



Антибактериальные панели специально разработаны для отделки стен и потолков в медицинских учреждениях для обеспечения высокого уровня санитарной гигиены.

Потолочные панели WINAL



Декоративные потолочные панели с акриловыми покрытиями и ламинированные ПВХ на основе гипсокартона ГКЛ, СМЛ (стекломагниевого листа) огнестойкие, любые размеры под заказ.

Стандартные размеры:
600x1200, 600x600 мм

Преимущества потолочных панелей WINAL

- Универсальность
- Возможность создать многоуровневый дизайн
- Отлично подходят для встраивания освещения
- Хорошая звукоизоляция

Они не уступают, а во многом превосходят реечные и плиточные потолки армстронг.



Декоративные двери WINAL



Интерьерные негорючие
вандалостойкие и
реечные двери на основе
стекломагниевого листа
СМЛ и гипсостружечной
плиты ГСП с широким
выбором декоративных
покрытий акриловыми
красками,
ламинированные ПВХ и
HPL

Лючки и плинтусы WINAL

- Скрытые ревизионные лючки для доступа к сантехническим электрическим коммуникациям под стеновыми панелями
- Алюминиевые плинтусы для открытого и скрытого монтажа стеновых панелей, двери с отделкой декоративными панелями



Алюминиевые и стальные скрытые плинтусы WINAL

WNL 40x15

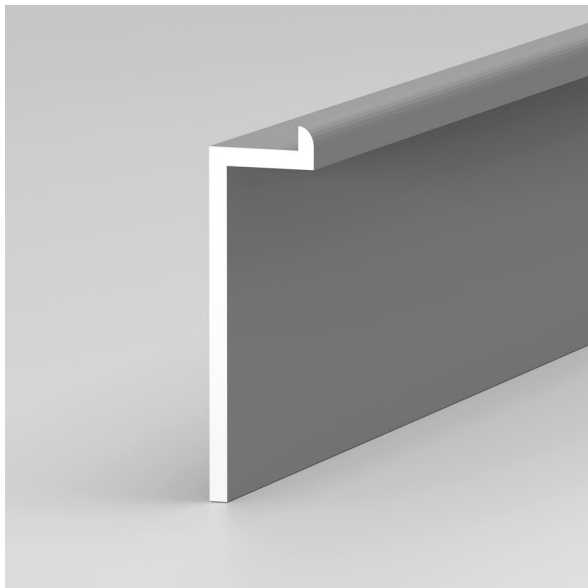

Высота: 40/60/70 мм
Толщина: 0,5/1 мм
Длина: 3 м
Отступ от стены: 13/15 мм

WNL 100x13

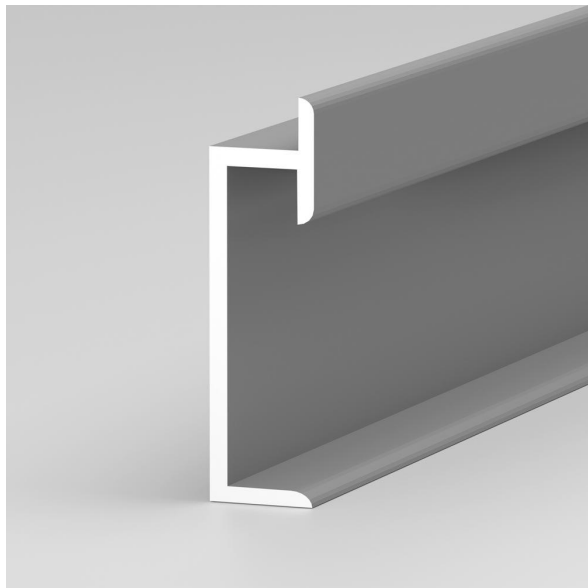

Высота: 100 мм
Толщина: 0,5/1 мм
Длина: 3 м
Отступ от стены: 13 мм

WNL 101x74

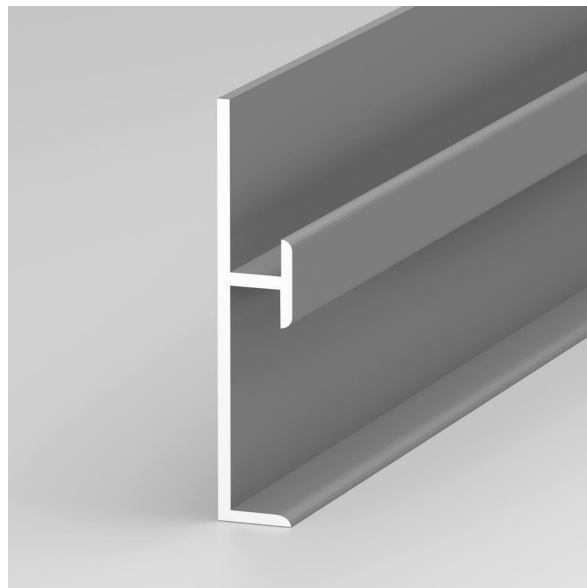

Высота внешняя: 70 мм
Высота скрытая: 112 мм
Толщина: 0,5/1 мм
Длина: 3 м
Отступ от стены: 15 мм

Отбойная доска WINAL



Отбойная доска защищает стены от повреждений и увеличивает срок службы настенного покрытия.

СМЛ панели с ПВХ-покрытием и HPL-покрытием с кромкой. Наиболее востребованы для отделки стен медицинских учреждений.

Отбойная доска на основе СМЛ с ПВХ и HPL

Основные характеристики	Отбойная доска с HPL покрытием на основе стекломagnesия СМЛ	Отбойная доска с ПВХ покрытием на основе стекломagnesия СМЛ
Основа	Стекломагнийевый лист СМЛ	Стекломагнийевый лист СМЛ
Тип защитного покрытия	HPL	ПВХ
Класс пожарной безопасности	КМ-1 (Трудногорючие)	КМ-1 (Трудногорючие)
Типовые размеры	0,3 м x 1,22м и 0,25 м x 1,22 м	0,3 м x 1,22м и 0,25 м x 1,22 м
Толщина	10мм / 12 мм	10мм / 12 мм
Плотность	1,0-1,25 г/см ³	1,0-1,25 г/см ³

Монтажный профиль WINAL

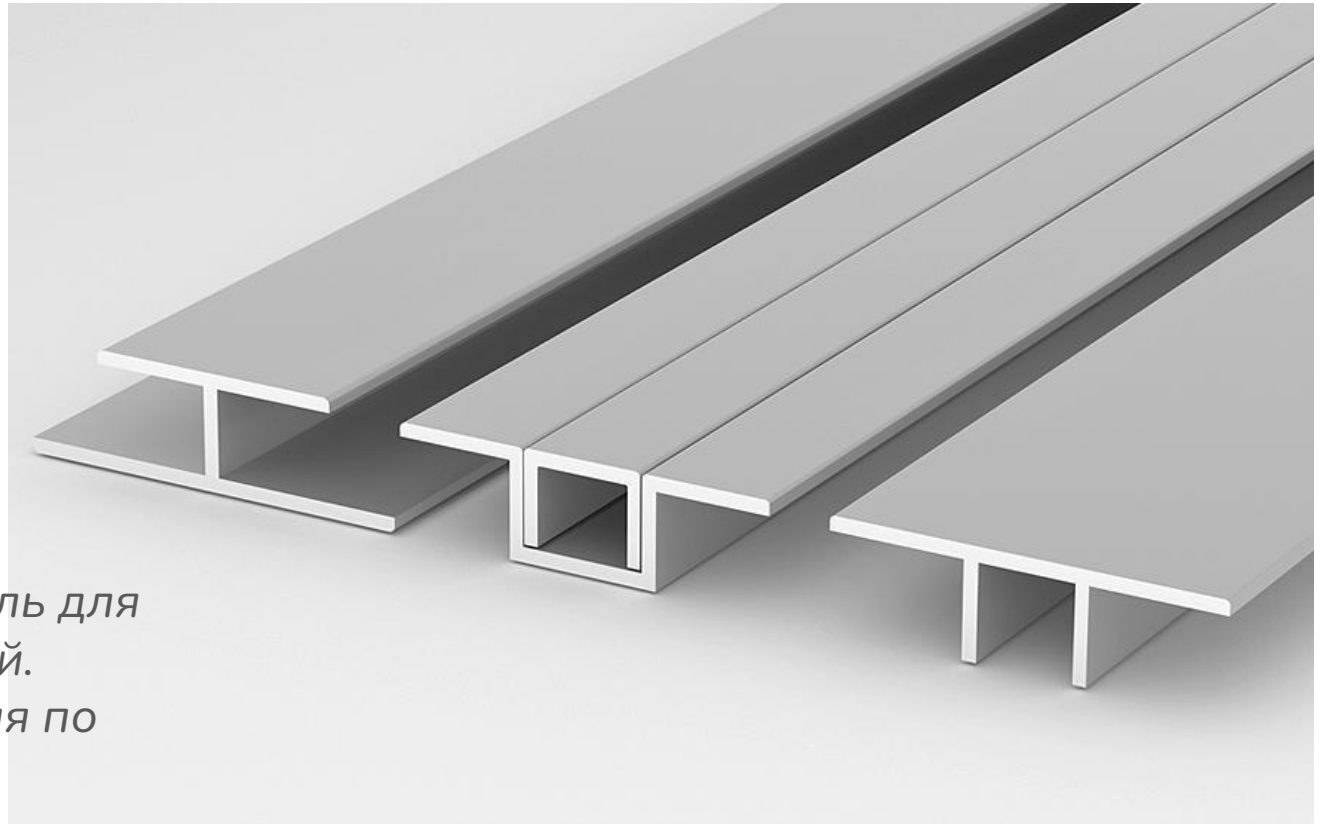

Алюминиевый и
стальной профиль для
крепёжа панелей.
Окраска профиля по
каталогу RAL

Открытые типы профиля

Омега-профиль

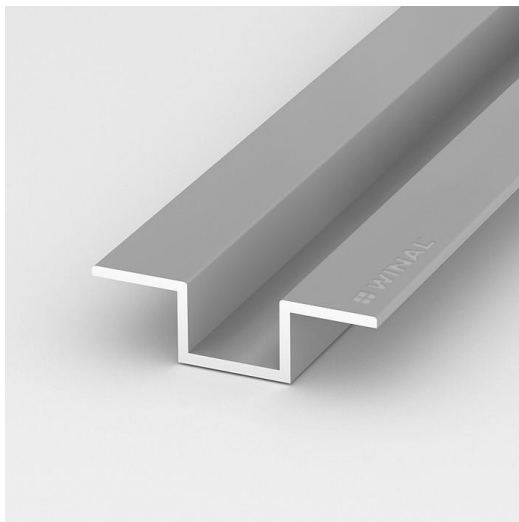

Стыковка панелей между собой

Пи-профиль

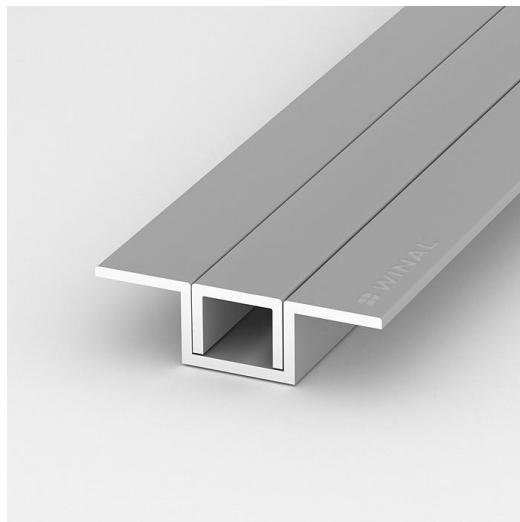

Крепится к лицевой стороне Омега-профиля, закрывая место крепления к металлокаркасу

Т-профиль

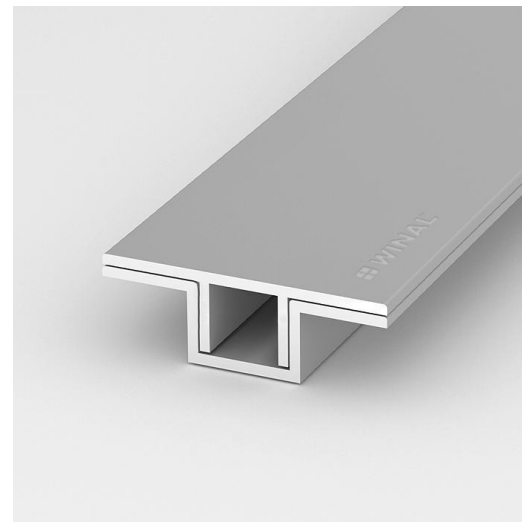

Крепится к лицевой стороне омега-профиля, полностью закрывая его без щелей

Открытые типы профиля

Н-профиль

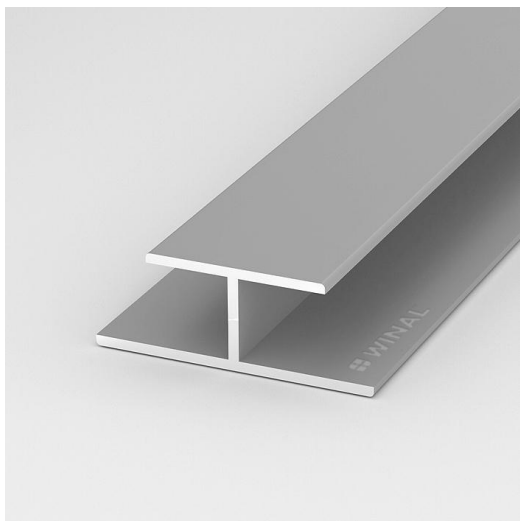

Стыковка панелей между собой

L-профиль



Оформление внутренних углов при креплении панелей и/или создании перегородок

F-профиль

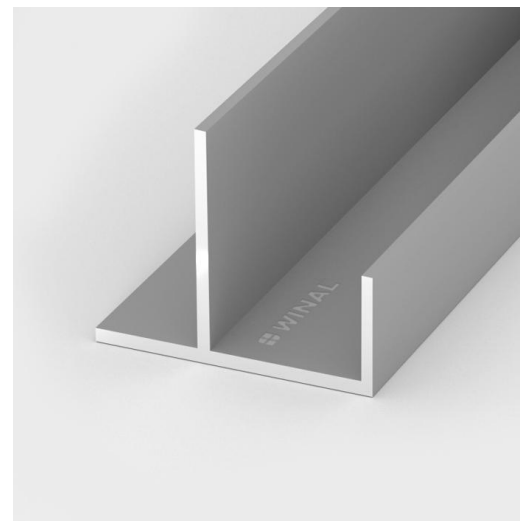

Оформление наружных углов

Профили для скрытого крепления

AL-W/13

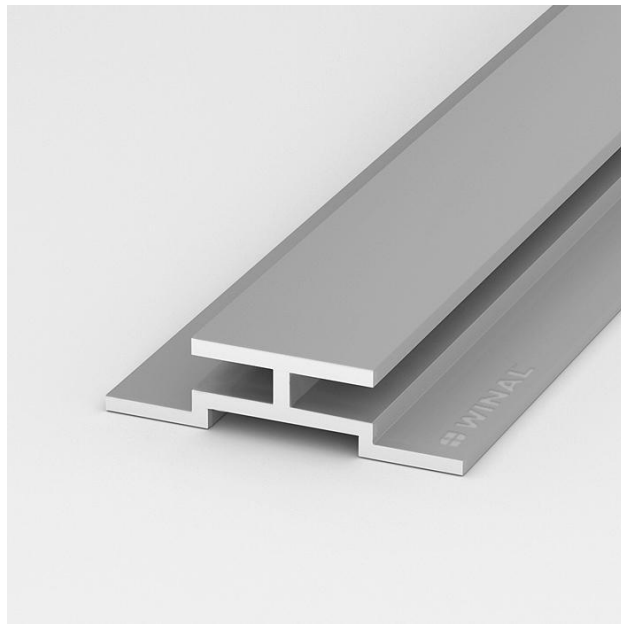

*Стыковка панелей со
скрытым креплением*

AL-WP/25

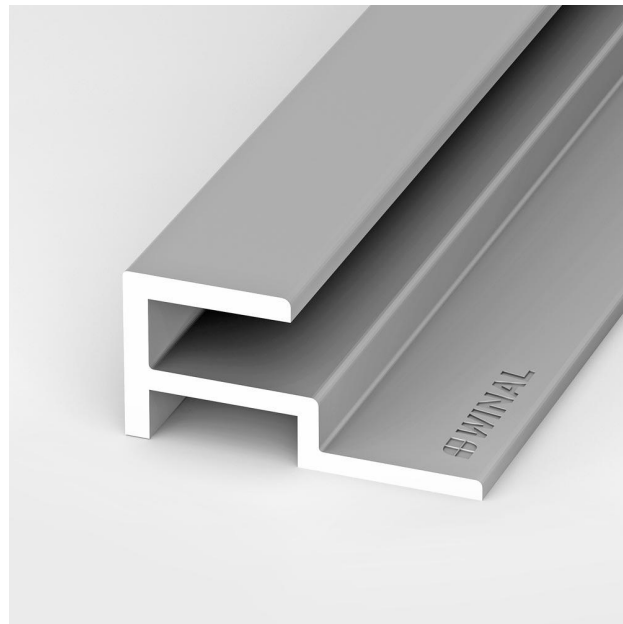

*Угловая стыковка панелей со
скрытым креплением*

Декоративный алюминиевый монтажный профиль

*Длина: 3 м
Толщина: 0.5 мм/1 мм*

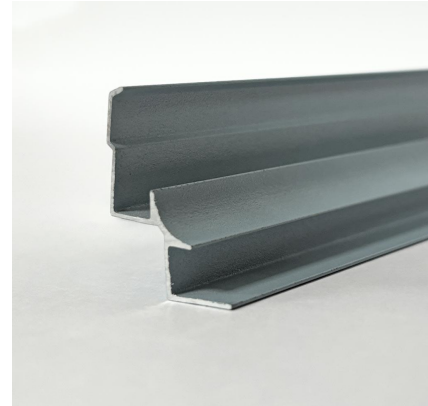
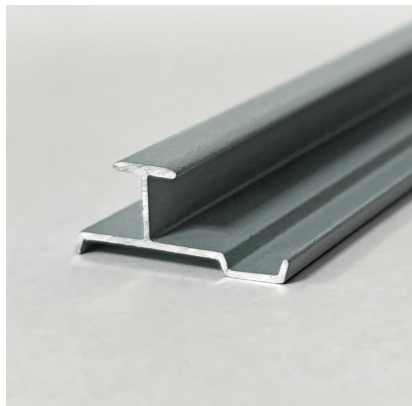
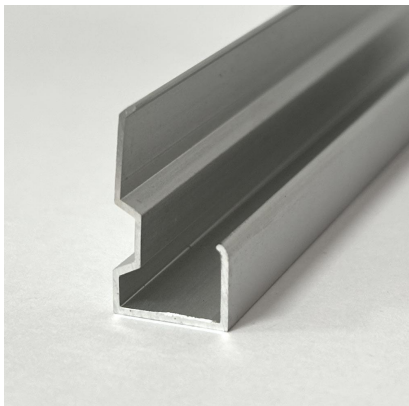

Стекломагниевый СМЛ Лист Премиум

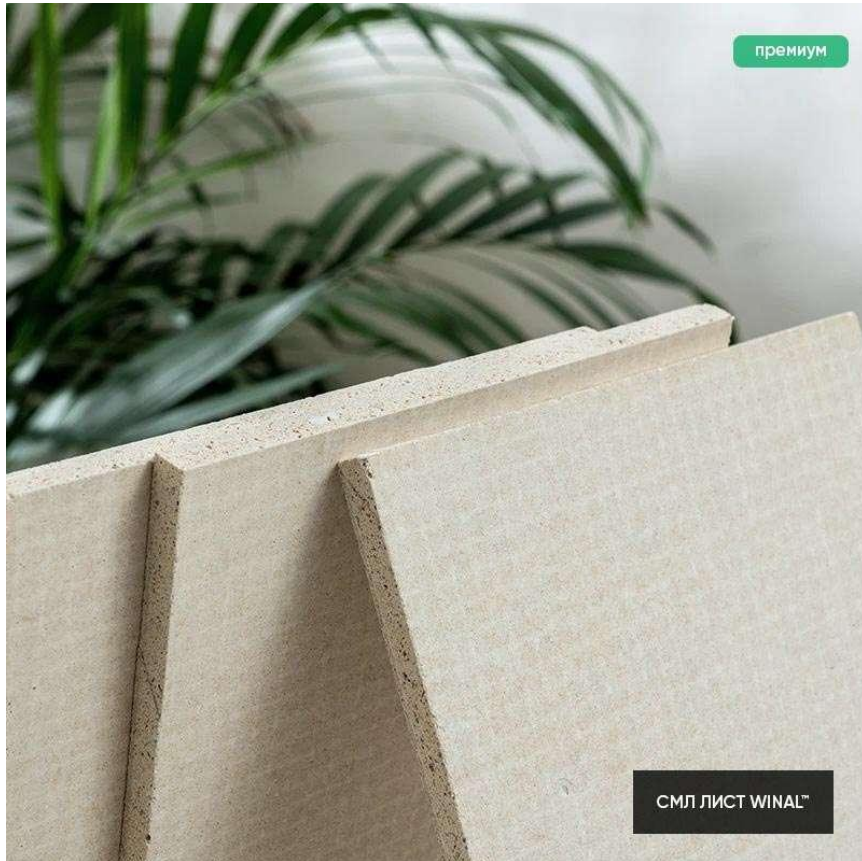

Строительный негорючий лист WINAL СМЛ не декорированный – современная, более универсальная альтернатива гипсокартону. Используется в строительстве для внешней отделки фасадов домов и зданий, отделки балконов и лоджий, внутренней отделки стен, перегородок и потолков.



Преимущества стекломагниевого листа

- ✓ Высокая плотность 750-1050 кг/м³
- ✓ Не расслаивается, не разбухает и не деформируется
- ✓ Лист СМЛ устойчив к образованию плесени, грибков и бактерий
- ✓ Срок эксплуатации более 15 лет



Применение СМЛ листа и панелей

- Выравнивание любых поверхностей – стен, потолка, пола
- Облицовка каркасов перегородок
- Изготовление декоративных архитектурных конструкций
- Строительство каркасных зданий
- Изготовление опалубки, в том числе несъемной
- Устройство сплошной кровельной обрешетки
- Звукоизоляционные работы
- Создание рекламных баннеров
- Устройство противопожарной отделки вблизи печей, каминов, дымовых труб
- Отделка влажных помещений – бассейнов, бань, санузлов
- Ограждения балконов и лоджий



Наши ключевые клиенты и партнеры



Примеры наших объектов

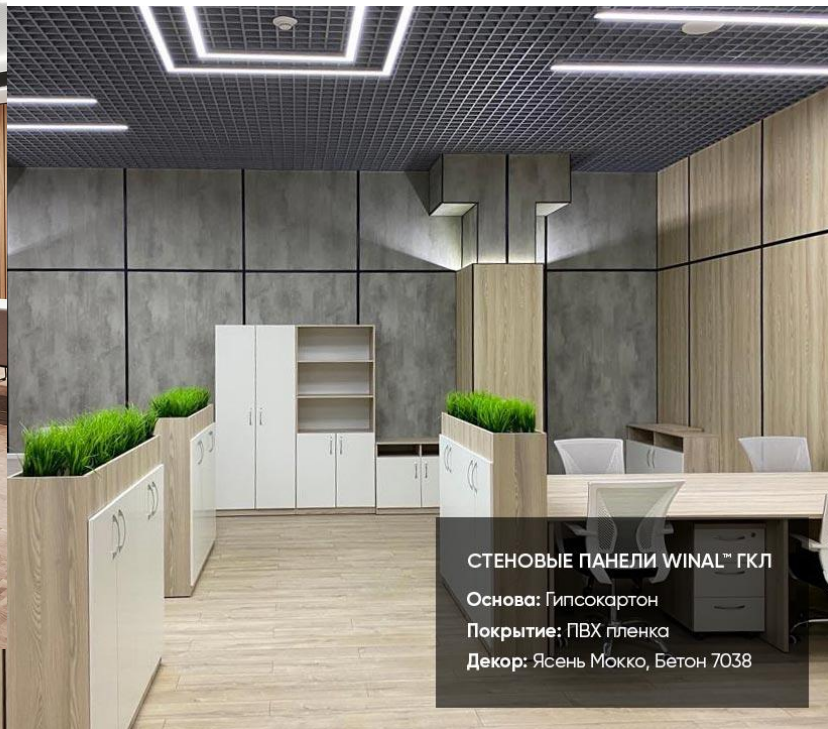

Жилые комплексы и Реновация

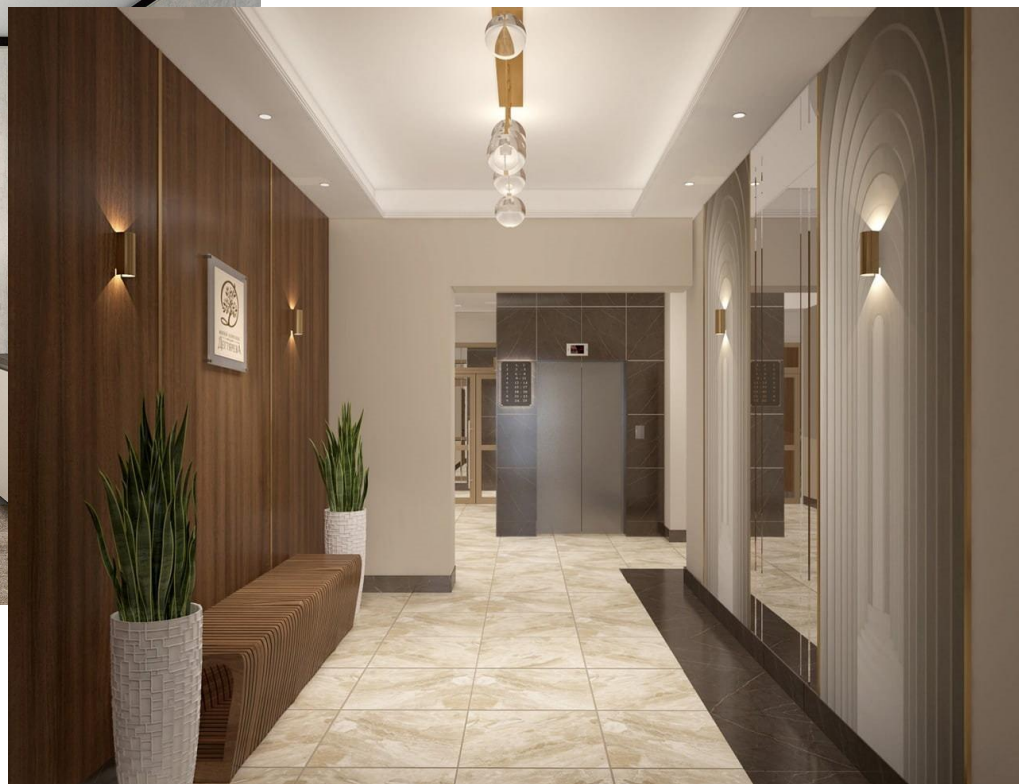

Офисные помещения

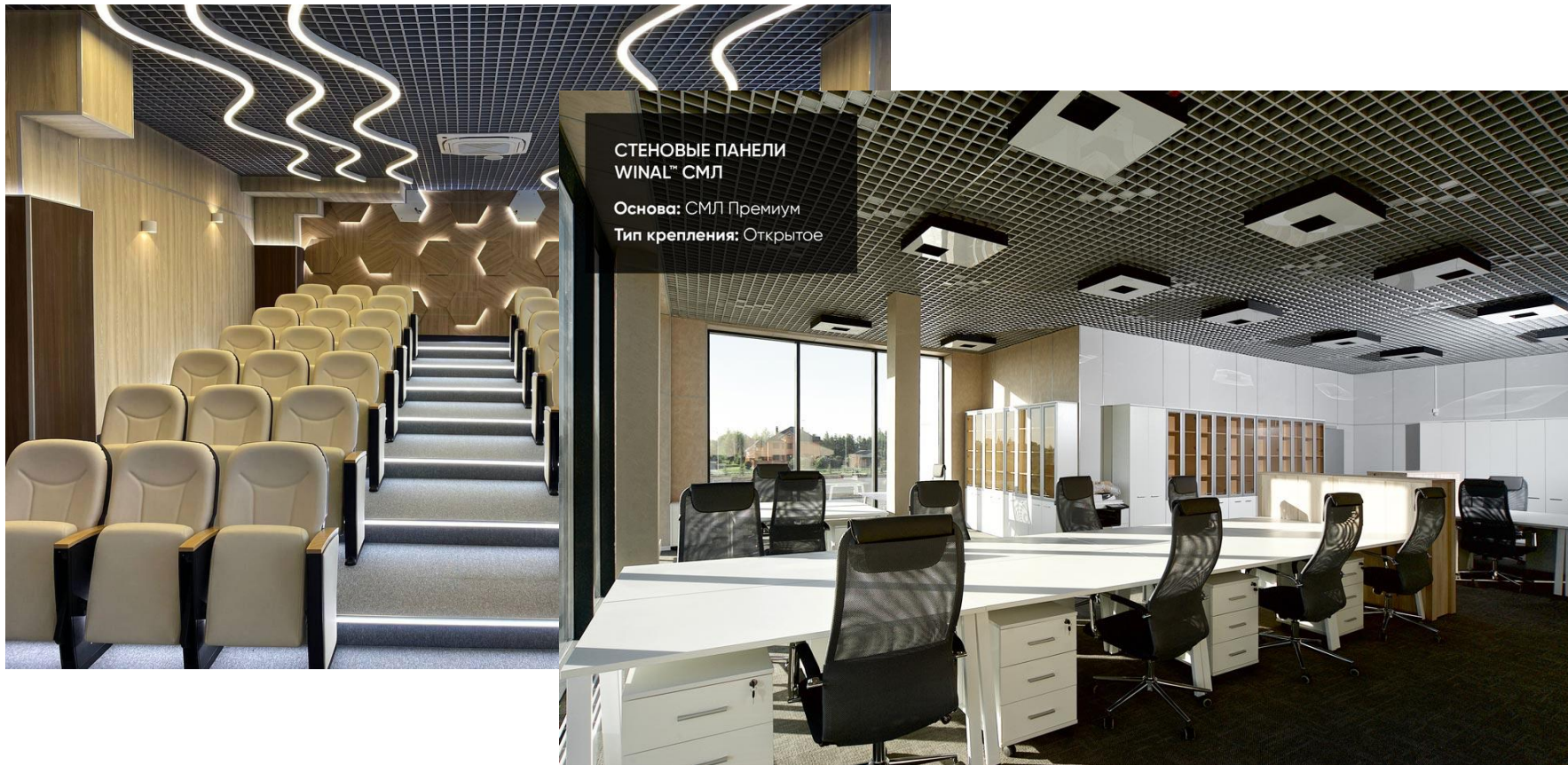

Спортивные объекты

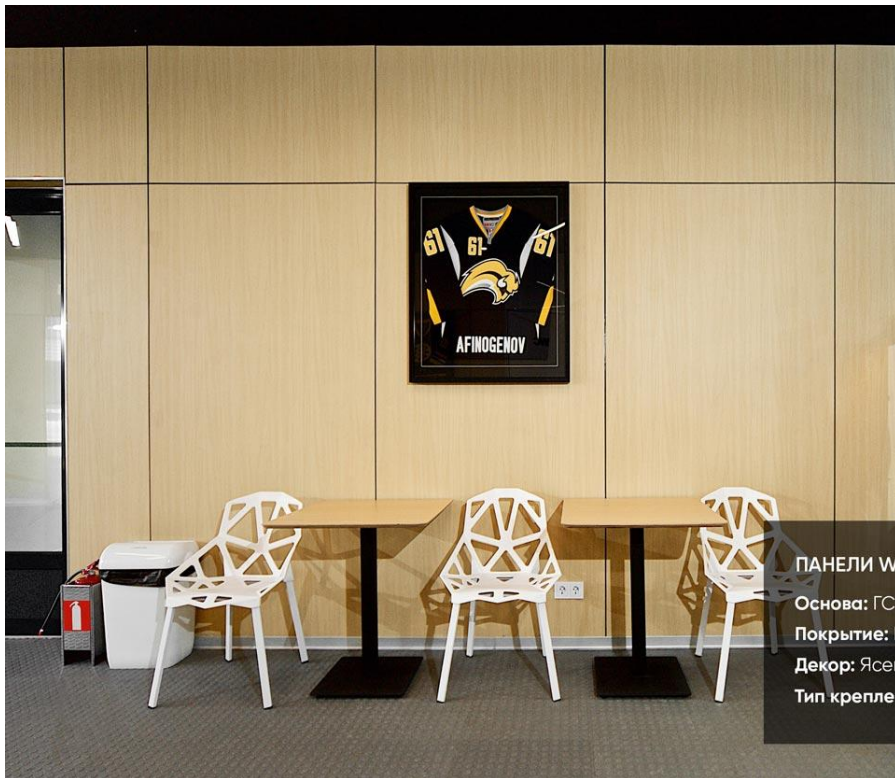

ПАНЕЛИ WINAL™ ГСП ПВХ

Основа: ГСП

Покрытие: ПВХ

Декор: Ясень Золотой

Тип крепления: Скрытое

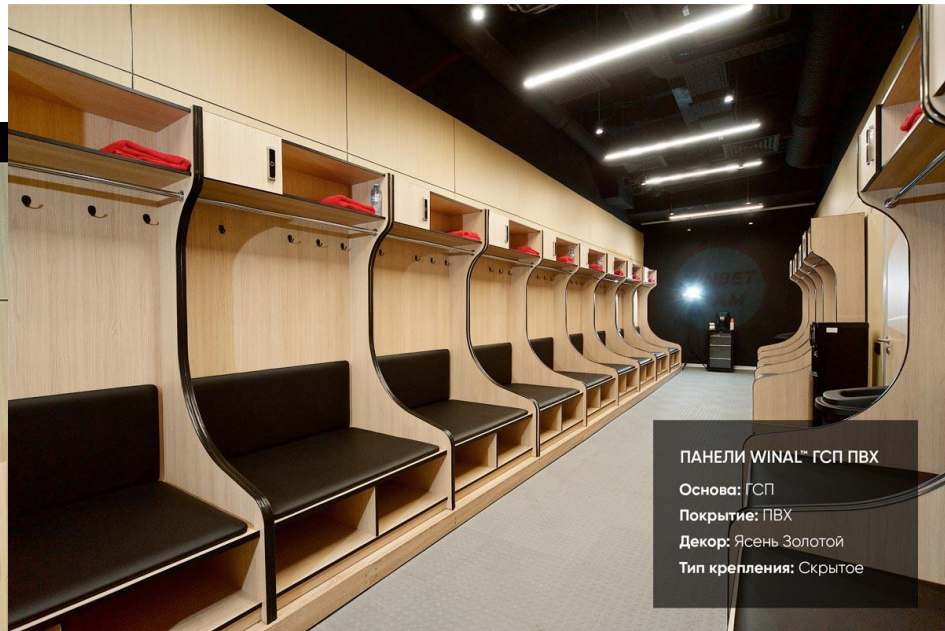

ПАНЕЛИ WINAL™ ГСП ПВХ

Основа: ГСП

Покрытие: ПВХ

Декор: Ясень Золотой

Тип крепления: Скрытое

Образовательные объекты

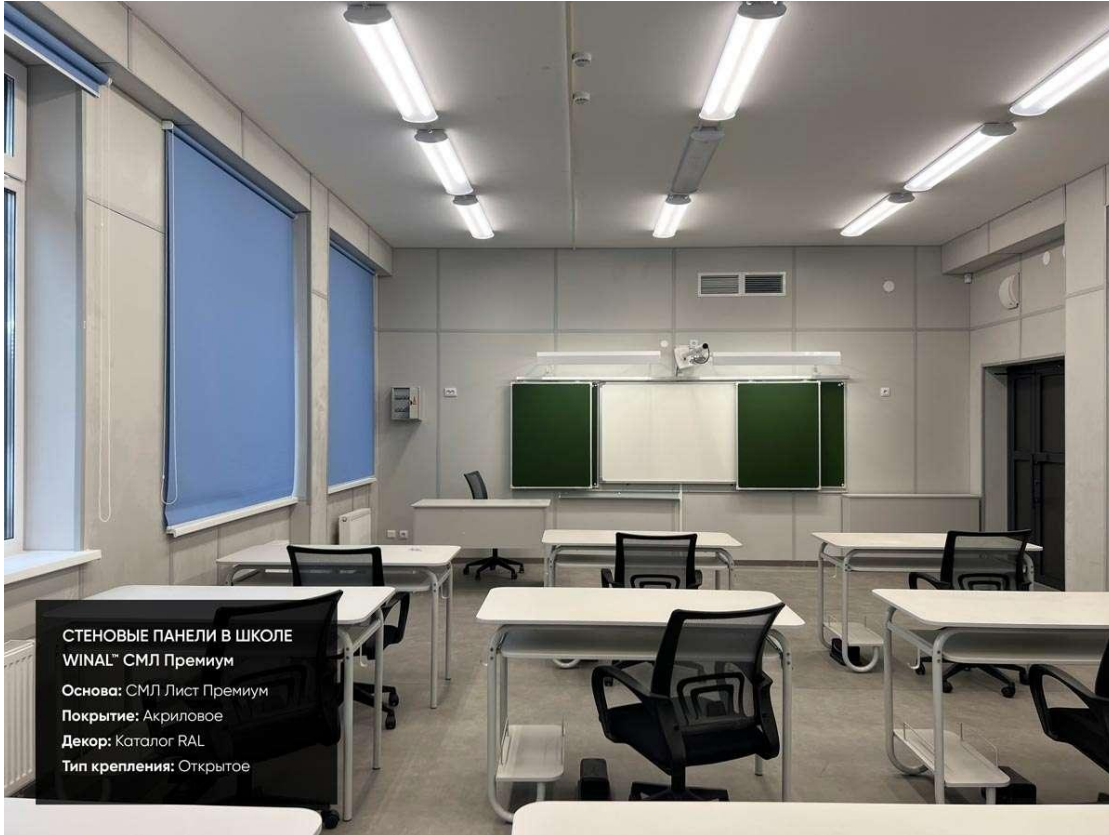

Медицинские учреждения



Концертные залы, кинозалы, конференц-залы



Архитекторам, дизайнерам, проектировщикам

Приглашаем к сотрудничеству архитекторов и дилеров по всей России и странам СНГ

О нашей компании:

- Мы находимся на рынке более 10 лет.
- Успешно реализовали более 1500 проектов
- Имеем собственное производство
- Выполняем полный комплекс строительно-монтажных работ

Наши условия:

- Выгодная партнерская программа
- Помощь в проектировании
- Изготовление образцов для вашего проекта
- Надежная доставка в ваш город
- Широкий ассортимент
- Экологическая безопасность
- Высокое качество материалов
- Изготовление в короткие сроки

Бесплатно отправим образцы по России и СНГ

Наши контакты

ОФИСЫ ПРОДАЖ WINAL

г. Москва, г. Троицк, Троицкий
бульвар, д. 7

8 (965) 172-64-56

8 (800) 600-21-80

Ростовская обл., г. Красный
Сулин, ул. Сулинская, д. 1

8 (968) 885-44-31

8 (800) 600-21-80

ПРОИЗВОДСТВО WINAL

г. Москва, г. Троицк, ул.
Институтская, д. 1

Ростовская обл., г. Красный
Сулин, ул. Сулинская, д. 1

